

Taśmowy system zaciskowy Band-It®

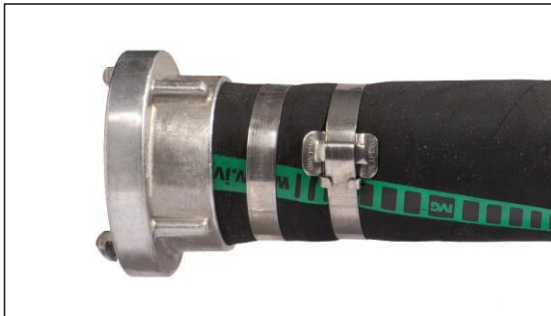

Taśmowy system zaciskowy Band-It® pozwala na szybki i łatwy montaż końcówek do węży przemysłowych za pomocą taśm stalowych napinanych na wężu. Wykonanie ze stali nierdzewnej lub kwasoodpornej umożliwia stosowanie systemu Band-It® w szczególnie trudnych warunkach pracy takich jak: bardzo duże obciążenia mechaniczne, wibracje, zagrożenie ogniowe, środowiska korozyjne, bardzo wysokie lub niskie temperatury, promieniowanie UV a także specjalne wymagania higieniczne. Taśmy zapinane są przy pomocy odpowiednich zamków (zapinek) i specjalnych przyrządów montażowych, tworząc obejmę o wysokiej trwałości i wytrzymałości mechanicznej. Przy doborze odpowiedniej taśmy należy uwzględnić: średnicę zewnętrzną węża, konstrukcję końcówki (długość jej „ogona”, ilość karbów oraz odległość między nimi) a także ciśnienie robocze przewodu. W zależności od tych parametrów można zastosować jedną, dwie lub trzy opaski mocujące.



Band-It® Standard

Podstawowy system zaciskowy wykorzystujący taśmę w rolkach, formowaną w opaski na wężu o dowolnej średnicy (zaleca się zastosowanie podwójnej pętli taśmy). Zapinki z „noskami” zabezpieczają koniec taśmy po zagięciu. Wersja GIANT do ciężkich zastosowań (do węży o dużych średnicach - powyżej 150 mm).

Montaż za pomocą przyrządów BD-C07599, BD-C00189, BDC00399, do taśmy GIANT - BD-G40299.

rysunek	indeks (AISI 201)	indeks (AISI 304)	indeks (AISI 316)	szerokość taśmy [cal]	grubość taśmy [mm]	wytrzymałość [kG]			długość [m]
						AISI 201	AISI 304	AISI 316	
Taśma nieperforowana w opakowaniu kartonowym 	STANDARD								
	BD-C20299	-	BD-C40299	1/4	0,51	225	-	180	30,5
	BD-C20399	BD-C92399	BD-C40399	3/8	0,64	410	410	340	30,5
	BD-C20499	BD-C92499	BD-C40499	1/2	0,76	680	610	545	30,5
	BD-C20599	BD-C92599	BD-C40599	5/8	0,76	850	725	680	30,5
	BD-C20699	BD-C92699	BD-C40699	3/4	0,76	1020	910	820	30,5
	GIANT								
	BD-G43099	-	-	3/4	1,10	1500	-	-	30,5
	BD-G43199	-	-	1	1,10	2000	-	-	30,5
	BD-G43299	-	-	1.1/4	1,10	2500	-	-	30,5
Taśma nieperforowana w plastikowych pojemnikach 	STANDARD								
	BD-C203Y	BD-C923Y	BD-C403Y	3/8	0,64	410	410	340	30,5
	BD-C204B	BD-C924B	BD-C404B	1/2	0,76	680	610	545	30,5
	BD-C205G	BD-C925G	-	5/8	0,76	850	725	680	30,5
	BD-C206R	BD-C926R	BD-C406R	3/4	0,76	1020	910	820	30,5

rysunek	indeks (AISI 201)	indeks (AISI 304)	indeks (AISI 316)	szerokość taśmy [cal]	opakowanie [szt.]
Zapinki do taśmy 	STANDARD				
	BD-C25299	-	BD-C45299	1/4	100
	BD-C25399	BD-C95399	BD-C45399	3/8	100
	BD-C25499	BD-C95499	BD-C45499	1/2	100
	BD-C25599	BD-C95599	BD-C45599	5/8	100
	BD-C25699	BD-C95699	BD-C45699	3/4	100
	GIANT				
	BD-G44099	-	-	3/4	25
	BD-G44199	-	-	1	25
	BD-G44299	-	-	1.1/4	25

Taśmowy system zaciskowy Band-It®

Band-It® Junior

System zaciskowy wykorzystujący taśmę w gotowych odcinkach uformowaną w opaski o podwójnej pętli z wbudowaną zapinką. Taśma o gładkiej powierzchni oraz jej prawidłowy montaż na niekarbowanym węźle tworzy szczelne mocowanie końcówki zapobiegające przeciekom do środka zacisku. Montaż za pomocą przyrządu BD-C00189 z adaptorem BD-J00199.

rysunek	indeks (AISI 201)	indeks* (AISI 316)	szerokość taśmy [cal]	grubość taśmy [mm]	maksymalna średnica pętli [mm]	opakowanie [szt.]
	BD-JS2409	-	1/4	0,51	20	100
	BD-JS2429	-			25	100
	BD-JS2419	-			34	100
	BD-JS2529	-			38	100
	BD-JS2539	-			50	100
	BD-JS2209	-			63	100
	BD-JS2569	-			69	100
	BD-JS2449	-			76	100
	BD-JS2579	-			88	100
	BD-JS2589	-			101	100
	BD-JS2599	-			114	100
	BD-JS2019	BD-JS4019	3/8	0,64	20	100
	BD-JS2439	-			25	100
	BD-JS2029	BD-JS4029			34	100
	BD-JS2459	BD-JS4459			50	100
	BD-JS2219	BD-JS4219			63	100
	BD-JS2469	-			76	100
	BD-JS2559	BD-JS4559	88	100		
	BD-JS2489	BD-JS4489	101	100		
	BD-JS2039	BD-JS4039	1/2	0,76	25	100
	BD-JS2049	BD-JS4049			31	100
	BD-JS2319	-			38	100
	BD-JS2369	-			44	100
	BD-JS2379	BD-JS4379			50	100
	BD-JS2339	BD-JS4339			63	100
	BD-JS2309	-			69	100
	BD-JS2349	BD-JS4349			76	100
	BD-JS2479	BD-JS4479			88	100
	BD-JS2499	BD-JS4499			101	100
	BD-JS2059	BD-JS4059			5/8	0,76
	BD-JS2069	BD-JS4069	44	100		
	BD-JS2079	BD-JS4079	50	100		
	BD-JS2089	BD-JS4089	57	100		
	BD-JS2099	BD-JS4099	63	100		
	BD-JS2279	BD-JS4279	50	100		
	BD-JS2109	BD-JS4109	3/4	0,76	69	50
	BD-JS2119	BD-JS4119			76	50
	BD-JS2129	BD-JS4129			88	50
	BD-JS2139	BD-JS4139			101	25
	BD-JS2149	BD-JS4149			114	25
	BD-JS2159	BD-JS4159			127	25
	BD-JS2709	BD-JS4709			133	25
BD-JS2169	BD-JS4169	152			25	
BD-JS2179	BD-JS4179	165			25	
BD-JS2189	-	177			25	
BD-JS2199	-	203			25	

* - dostępne na zapytanie

Taśmowy system zaciskowy Band-It®
Narzędzia do montażu taśm Standard i Junior

rysunek	indeks	dozwolona szerokość taśmy [cal]	zastosowanie	opis
	BD-C07599	1/4 ÷ 3/4	Band-It® Standard 1/4"	Lekkie i kompaktowe ręczne narzędzie do napinania i odcinania taśmy. Maksymalna grubość taśmy 0,63 mm.
	BD-C00189	1/4 ÷ 3/4	Band-It® Standard 1/4" ÷ 3/4" Band-It® Junior – przyrząd stosowany tylko z adaptorem BD-J00199	Standardowe, z odkuwanego materiału, ręczne narzędzie do napinania i odcinania taśmy. Maksymalna grubość taśmy 0,38 ÷ 0,76 mm.
	BD-J00199	1/4 ÷ 3/4	Band-It® Junior	Adapter wstępnie formujący zaciski, stosowany tylko z przyrządem DB-C00189.
	BD-C00399	1/4 ÷ 3/4	Band-It® Standard Band-It® Standard Giant 3/4"	Mocniejsza wersja narzędzia BD-C00189, przeznaczonego głównie do taśmy o grubości 1,1 mm i szerokości 3/4". Nie jest zalecana do cieńszych taśm o grubości 0,38 mm lub 0,51 mm.
	BD-G40299	3/4 ÷ 1.1/4	Band-It® Standard Giant	Ręczne narzędzie o dużej wytrzymałości do napinania i odcinania taśmy o grubości 1,1 mm.

Taśmowy system zaciskowy Band-It®

Band-It® Ultra-Lok®

Najmocniejszy z systemów zaciskowych dla najbardziej wymagających zastosowań. Taśma w formie gotowej opaski o podwójnej pętli z wbudowaną zapinką lub w odcinkach, do formowania w opaski na węź (o pojedynczej lub podwójnej pętli). Podwójna pętla zwiększa wytrzymałość opaski. Taśma o gładkiej powierzchni oraz jej prawidłowy montaż na niekarbowanym węźle tworzy szczelne mocowanie końcówki zapobiegające przeciekom do środka zacisku. Montaż za pomocą narzędzi elektrycznych BD-UL9010 lub BD-UL4000B.

rysunek	indeks (AISI 201)	szerokość taśmy* [cal]	grubość taśmy [mm]	maksymalna średnica pętli [mm]		opakowanie [szt.]
				pojedyncza	podwójna	
Taśma (opaski o podwójnej pętli z wbudowaną zapinką) 	BD-UL2799	1/2	0,76	38	100	
	BD-UL2839			50	100	
	BD-UL2869			69	100	
	BD-UL2919			101	100	
	BD-UL2279			50	100	
	BD-UL2109	69		50		
	BD-UL2119	76		50		
	BD-UL2129	88		50		
	BD-UL2139	101		25		
	BD-UL2149	114		25		
	BD-UL2159	127		25		
	BD-UL2709	139		25		
	BD-UL2169	152		25		
	BD-UL2179	165		25		
	BD-UL2189	177		25		
	BD-UL2199	203		25		
	BD-UL2289	228		10		

rysunek	indeks (AISI 201)	szerokość taśmy* [cal]	długość taśmy [mm]	maksymalna średnica pętli [mm]		opakowanie [szt.]
				pojedyncza	podwójna	
Taśma w odcinkach 	BD-UL1018	1/2	457	76	-	50
	BD-UL1024		610	127	64	50
	BD-UL1028		711	152	76	50
	BD-UL1032		813	178	89	50
	BD-UL1036		914	203	102	50
	BD-UL1046		1168	279	140	25
	BD-UL1056		1422	356	178	25
	BD-UL1070		1778	457	229	25
	BD-UL1086		2184	559	280	25
	BD-UL1096		2438	635	318	25
	BD-UL1106		2692	711	356	25
	BD-UL1116		2946	787	394	25

* Do montażu opasek 1/2" do urządzenia montażowego należy zastosować podkładkę regulacyjną BD-M09387.

Taśmowy system zaciskowy Band-It®

Band-It® Ultra-Lok® - ciąg dalszy tabeli

rysunek	indeks (AISI 201)	szerokość taśmy* [cal]	długość taśmy [mm]	maksymalna średnica pętli [mm]		opakowanie [szt.]
				pojedyncza	podwójna	
	BD-UL2020	3/4	508	102	-	30
	BD-UL2024		610	127	-	25
	BD-UL2028		711	152	-	21
	BD-UL2032		813	178	89	19
	BD-UL2036		914	252	102	33
	BD-UL2040		1016	254	127	30
	BD-UL2044		1118	267	140	27
	BD-UL2048		1219	305	153	25
	BD-UL2052		1321	330	165	23
	BD-UL2060		1524	381	191	20
	BD-UL2068		1727	445	216	17
	BD-UL2076		1930	508	254	15
	BD-UL2084		2134	559	280	14
	BD-UL2092		2337	662	305	13
	BD-UL2120		3048	826	407	10
	BD-UL2150		3810	1029	508	8
BD-UL2175	4445	1232	610	7		

rysunek	indeks	rozmiar [cal]	opakowanie [szt.]
	BD-UB2549	1/2	100
	BD-UB2569	3/4	100

Narzędzia elektryczne do montażu taśm Ultra-Lok®

		
BD-UL9010 (zasilanie 230V)	BD-UL4000B (zasilanie akumulatorowe)	BD-M09387 (podkładka regulacyjna do montażu opasek 1/2")

Taśmowy system zaciskowy Band-It®



Band-It® Ball-Lok®

Opaski samozamykające do łatwego i prostego montażu ręcznego lub przy użyciu niżej wymienionych przyrządów. Wykonane ze stali AISI 304, AISI 316 lub w wersji powlekaną epoksydowo (w całości lub częściowo). Powłoka epoksydowa zwiększa ochronę przed korozją, jest materiałem nietoksycznym oraz wolnym od halogenów. Opaski posiadają wysoką odporność na ogień, korozję, promieniowanie UV oraz wysokie i niskie temperatury.

rysunek	indeks (AISI 304)	indeks (AISI 316)	szerokość taśmy [cal]	długość taśmy [mm]	maksymalna średnica pętli [mm]	opakowanie [szt.]
	BD-KE1118	BD-KE0118	4,6	150	30	100
	BD-KE1128	BD-KE0128		201	50	100
	BD-KE1138	BD-KE0138		259	69	100
	BD-KE1148	BD-KE0148		360	102	100
	BD-KE1158	BD-KE0158		520	152	100
	BD-KE1168	BD-KE0168		679	203	100
	BD-KE1178	BD-KE0178		838	254	100
	BD-KE1188	BD-KE0188		1067	305	100
	BD-KE1328	BD-KE0328	7,9	201	50	100
	BD-KE1338	BD-KE0338		259	69	100
	BD-KE1348	BD-KE0348		360	102	100
	BD-KE1358	BD-KE0358		520	152	100
	BD-KE1368	BD-KE0368		679	203	100
	BD-KE1378	BD-KE0378		838	254	100
	BD-KE1388	BD-KE0388		1067	305	100
	BD-KE1398	-		1200	360	100

rysunek	indeks (AISI 316 w powłoce epoksydowej)		szerokość taśmy [cal]	długość taśmy [mm]	maksymalna średnica pętli [mm]	opakowanie [szt.]
	częściowej	pełnej				
	BD-KE0618	BD-KE0218	4,6	150	30	100
	BD-KE0628	BD-KE0228		201	50	100
	BD-KE0638	BD-KE0238		259	69	100
	BD-KE0648	BD-KE0248		360	102	100
	BD-KE0658	BD-KE0258		520	152	100
	BD-KE0668	BD-KE0268		679	203	100
	BD-KE0678	BD-KE0278		838	254	100
	BD-KE0818	BD-KE0418		7,9	150	30
	BD-KE0828	BD-KE0428	201		50	100
	BD-KE0838	BD-KE0438	259		69	100
	BD-KE0848	BD-KE0448	360		102	100
	BD-KE0858	BD-KE0458	520		152	100
	BD-KE0868	BD-KE0468	679		203	100
	BD-KE0878	BD-KE0478	838		254	100

Narzędzia do montażu opasek Ball-Lok®

Przyrząd do naciągania i obcinania opasek  BD-K50289	Przyrząd do naciągania i obcinania opasek  BD-KE9229
---	--

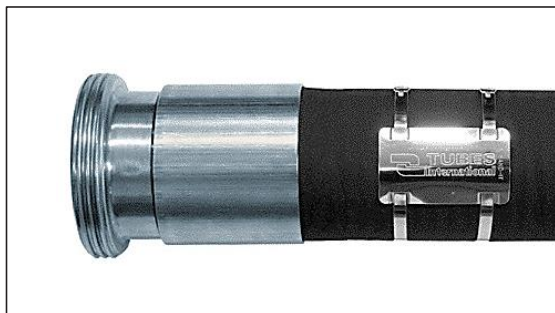
Taśmowy system zaciskowy Band-It®

Band-It® Tie-Lok®

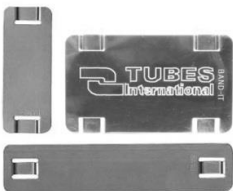
System identyfikacji Band-It® wykorzystujący tabliczki do samodzielnego oznakowania i montażu za pomocą taśm Tie-Lok®. Tie-Lok® są wytrzymałymi, bezpiecznymi, nieotwieralnymi opaskami o niskoprofilowym zamku oraz gładkiej powierzchni wewnętrznej. W ofercie dostępne także urządzenia do znakowania. W celu zapoznania się ze szczegółową ofertą prosimy o kontakt z Tubes International.

Tabliczki informacyjne 	indeks (AISI 304)	indeks (AISI 316)	wymiary [mm]	opakowanie [szt.]
	BD-ID1009	BD-ID4409	51 x 19	100
	BD-ID1019	BD-ID4419	63,5 x 38	100
	BD-ID1029	BD-ID4429	89 x 19	100

Taśmy do tabliczek informacyjnych 	indeks (AISI 304)	indeks (AISI 316)	szerokość taśmy [cal]	długość taśmy [mm]	maksymalna średnica pętli [mm]
	BD-AS2119	BD-AS4119	1/4	254	51
	BD-AS2129	BD-AS4129		419	101
	BD-AS2139	BD-AS4139		572	152
	BD-AS2149	BD-AS4149		737	203
	BD-AS2159	BD-AS4159		889	254

Przyrząd do naciągania i obcinania taśm do tabliczek informacyjnych 	indeks	szerokość taśmy [cal]	masa [kg]	maksymalna siła naciągu [kG]
	BD-A92079	1/4	0,43	130

Urządzenia do znakowania tabliczek

Dostępne na zamówienie – kontakt Tubes International.